

KONIG
ELECTRONIC

HAV-KCD11



MANUAL (p. 2)
KARAOKE SYSTEM

ANLEITUNG (S. 6)
KARAOKE-SYSTEM

MODE D'EMPLOI (p. 10)
SYSTÈME KARAOKE

GEBRUIKSAANWIJZING (p. 14)
KARAOKE-SYSTEEM

MANUALE (p. 18)
SISTEMA DI KARAOKE

MANUAL DE USO (p. 22)
EQUIPO DE KARAOKE

HASZNÁLATI ÚTMUTATÓ (o. 26.)
KARAOKE RENDSZER

KÄYTTÖOHJE (s. 30)
KARAOKEJÄRJESTELMÄ

BRUKSANVISNING (s. 34)
KARAOKE-SYSTEM

NÁVOD K POUŽITÍ (s. 38)
KARAOKE

MANUAL DE UTILIZARE (p. 42)
SISTEM KARAOKE

ENGLISH

- | | |
|-------------------------|---------------------------|
| 1. MIC 2 input socket | 11. Master volume control |
| 2. MIC 2 volume control | 12. Open/close button |
| 3. MIC 1 input | 13. Music/vocal button |
| 4. MIC 1 volume control | 14. Echo control |
| 5. Stop button | 15. Display |
| 6. ►► | 16. AVC control |
| 7. Standby button | 17. MIC holder |
| 8. Repeat button | 18. Audio out |
| 9. Play/pause button | 19. AC cord |
| 10. ◀◀ | 20. SCART out |

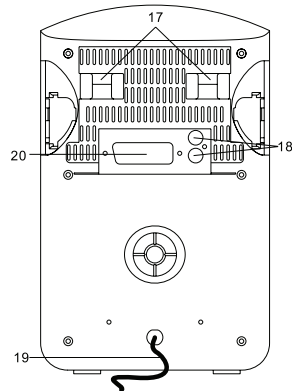
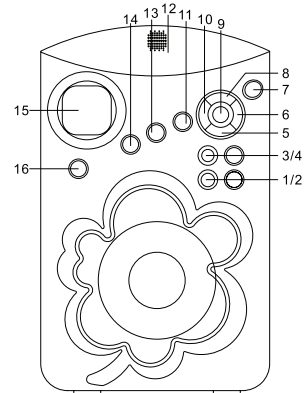

AUDIO-OUT

SCART SOCKET AND CABLE

This unit is supplied with a scart cable.

Connect this scart cable to your HAV-KCD11 and TV to see the lyrics of the CDG disc on your TV.

AUDIO OUTPUT

There is a pair of RCA sockets at the rear of the unit marked AUDIO OUT L / R. This allows the audio signal generated by the HAV-KCD11 to be connected to a separate audio amplifier for further amplification.

SINGING TO MUSIC

The microphone can operate together with the CD functions

1. Insert the supplied microphone into one of the MIC input sockets.
2. Move the on/off switch on the microphone to the ON position and operate the microphone.
3. Adjust MIC 1 or MIC 2 volume level and master volume control as required.
4. To add ambience to your voice adjust the echo control as required.
5. Use the AVC switch to cut and control the vocals from the music being played.
6. While playing a karaoke disc, switch MUSIC / VOCAL control to the music side to adjust music volume and to the vocal side to adjust vocal volume.

PLAYING CD

1. Push the CD door to open the disc compartment, and load a CD.
2. Close the door, the unit will search the track and the display will show the total number of tracks.
3. Press the ►/|| button, playback will begin from the start of the first track.
4. Press the ◀◀ or ►► button to select the track of your choice.

A particular track can be selected by pressing ◀◀ or ►► buttons. If this is done before pressing the ►/|| button, disc play will start with the selected track when the ►/|| button is pressed.

TO STOP A CD WHILE PLAYING

1. Press the stop button, playback will stop, the play indicator will go off and the display will show the total number of tracks.
2. To temporarily stop playing (pause mode), press the ►/|| button, playback will pause at the current play position.
3. To resume playback, press the ►/|| button again. The player indicator will be displayed.

TRACK SKIP

To skip to the next track on a disc.

1. For example to skip ahead to the beginning of track 5 while track 4 is playing.
2. Press the ►► button once. Disc play will resume at the beginning of track 5. The CD player will skip to the next track each time the ►► button is pressed. Repeatedly pressing the ►► button makes the CD player skip ahead through the disc track by track. Once the beginning of the last track is reached the CD player will not advance any further.

To skip back to the previous track on a disc.

1. For example, to skip back to the beginning of track 3 while track 4 is playing.
2. Press the ◀◀ button twice. Playback will resume at the beginning of track 3. The CD player will skip back one track each time the ◀◀ button is pressed. If this button is pressed once in the middle of a track, the CD player will skip back to the beginning of that track. To make it skip back to the previous track press the ◀◀ button twice. Repeatedly pressing the ◀◀ button make the CD player skip back through the disc track by track. Once the beginning of the first track is reached, the CD player will not go back any further.

Note: The ◀◀ or ►► buttons can be used to select a desired track before playback has been started. In this case the number of the selected track will be displayed until the ►/|| button is pressed.

REPEAT DISC

If the repeat button is pressed during normal disc play, the following repeat functions are displayed in sequence in the CD display.

Repeat indicator flashing:	Repeats the track currently playing
Repeat indicator on:	Repeats the whole disc
Repeat indicator off:	Repeat mode off

IMPORTANT NOTES

Establish a safe sound level:

Over time your hearing will adapt to the sound level and will give the impression that the volume has in fact been reduced. What seems normal to you may in fact be harmful. To avoid ear damage, lower the volume before your hearing adapts to the sound level.

SPECIFICATIONS

Power supply: AC 230V~50Hz
CD section
Frequency response: 60Hz - 15KHz (+/-3dB)
S/N ratio: 50dB
D/A converter: 1 bit DAC with 8 times over sampling digital filter

Declaration of conformity

We,
Nedis B.V.
De Tweeling 28
5215MC 's-Hertogenbosch
The Netherlands
Tel.: 0031 73 599 1055
Email: info@nedis.com

Declare that product:

Name: König
Model: HAV-KCD11
Description: Karaoke system

Is in conformity with the following standards

EMC: EN55013:2001+A1:2003
EN55020:2002+A1:2003+A2:2005
EN61000-3-2:2000+A2:2005
EN61000-3-3:1995+A1:2001
LVD: EN60065:2002

And complies with the requirements of the European Union Directives.
89/336/EEC and 73/23/EEC

's-Hertogenbosch, 2008, August 05

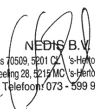
NEDIS B.V.
Postbus 70509, 5201 CZ 's-Hertogenbosch NL
De Tweeling 28, 5215 MC 's-Hertogenbosch NL
Telefoon 073 - 599 96 41

Mrs. J. Gilad
Purchase Director

Safety precautions:

To reduce risk of electric shock, this product should **ONLY** be opened by an authorized technician when service is required. Disconnect the product from mains and other equipment if a problem should occur. Do not expose the product to water or moisture.

Maintenance:

Clean only with a dry cloth. Do not use cleaning solvents or abrasives.

Warranty:

No guarantee or liability can be accepted for any changes and modifications of the product or damage caused due to incorrect use of this product.

General:

Designs and specifications are subject to change without notice.

All logos brands and product names are trademarks or registered trademarks of their respective holders and are hereby recognized as such.

Attention:

This product is marked with this symbol. It means that used electrical and electronic products should not be mixed with general household waste. There is a separate collections system for these products.



Copyright ©



DEUTSCH

- | | |
|-----------------------------------------|-----------------------------------------|
| 1. MIC 2-Eingangsbuchse | 11. Regler für die Gesamtlautstärke |
| 2. MIC 2-Lautstärkereglern | 12. OPEN/CLOSE-Taste (Öffnen/Schließen) |
| 3. MIC 1-Eingangsbuchse | 13. MUSIC/VOCAL-Taste (Musik/Gesang) |
| 4. MIC 1-Lautstärkereglern | 14. Echoreglern |
| 5. STOP-Taste (Stopp) | 15. Display |
| 6. ►►-Vorwärts Taste | 16. AVC-Reglern |
| 7. STANDBY-Taste (Bereitschaft) | 17. Mikrofonhalter |
| 8. REPEAT-Taste (Wiederholen) | 18. AUDIO Ausgang |
| 9. PLAY/PAUSE-Taste (Wiedergabe-/Pause) | 19. Netzkabel |
| 10. ◀◀-Zurück Taste | 20. SCART out |

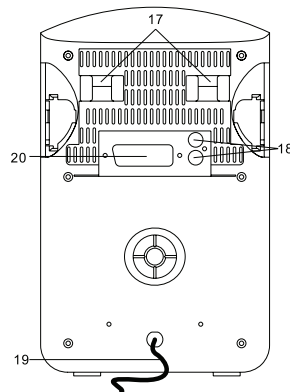
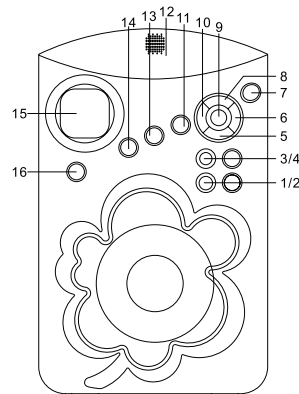

AUDIO-OUT

SCART-BUCHSE UND -KABEL

Dieses Gerät wird mit einem Scart-Kabel geliefert. Schließen Sie dieses Scart-Kabel an Ihr HAV-KCD11 und an den Fernseher an, um die Lyrik der CDG-Disk auf Ihrem Fernseher zu sehen.

AUDIOAUSGANG

An der Rückseite des Geräts befinden sich zwei RCA-Buchsen mit den Bezeichnungen AUDIO OUT L/R. Damit kann das vom HAV-KCD11 erzeugte Audiosignal an einen gesonderten Audioverstärker angeschlossen werden, um es weiter zu verstärken.

SINGEN ZUR MUSIK

Das Mikrofon kann zusammen mit den CD-Funktionen arbeiten.

1. Stecken Sie das mitgelieferte Mikrofon in einer der dafür vorgesehenen MIC-Eingangsbuchsen (1 oder 3).
2. Stellen Sie die gewünschte Lautstärke von MIC 1 oder MIC 2, neben der MIC-Eingangsbuchse, ein (2 o. 4).
3. Stellen Sie die Lautstärke von MIC 1 oder MIC 2 und die Gesamtlautstärke nach Ihren Wünschen ein.
4. Damit Ihrer Stimme die für Sie passende Atmosphäre verliehen wird, stellen Sie den Echoreglern (14) so ein, bis Sie mit dem Ergebnis zufrieden sind.
5. Schneiden und regeln Sie die gespielte Musik mit dem AVC-Schalter(16).
6. Beim abspielen einer Karaoke-CD, schalten Sie bitte den MUSIC/VOCAL-Reglern(13) auf MUSIC, um die gewünschte Lautstärke der gespielten Musik einzustellen.

CD-WIEDERGABE

1. Drücken Sie auf die CD-Tür, um das CD-Fach zu öffnen, jetzt können Sie Ihre gewünschte CD einlegen.
2. Nach schließen des CD-Faches, sucht das Gerät automatisch nach Titel, die anschließend in der Gesamtzahl angezeigt werden.

3. Drücken Sie die PLAY/PAUSE-Taste (9), um die CD von dem ersten Titel an abzuspielen.
4. Drücken Sie die Zurück Taste (6) oder die Vorwärts Taste (10), um den gewünschten Titel abzuspielen.

Wenn Sie mit einem bestimmten Titel beginnen möchten, müssen Sie die **◀◀** Rückwärts Taste (6) oder die **▶▶** Vorwärts Taste(10) drücken, bevor Sie die PLAY/Pause-Taste(9) betätigen.

EINE CD WÄHREND DER WIEDERGABE ANHALTEN

1. Drücken Sie die Stopp-Taste(5), um die CD anzuhalten. Im Display wird dann die Gesamtzahl der Titel angezeigt.
2. Um den laufenden Titel vorübergehend anzuhalten (Pause-Modus), drücken Sie die Taste **▶/||** PLAY/PAUSE(9) und der Titel wird an der aktuellen Stelle unterbrochen.
3. Um mit dem Titel fortzufahren, drücken Sie erneut die PLAY/PAUSE(9).

TRACK ÜBERSPRINGEN

Wenn sie den nächsten Titel der CD hören möchten.

1. Um zum Beispiel vom Titel 4 auf Titel 5 zu springen (während Titel 4 läuft), drücken Sie die **▶▶** Vorwärts-Taste (10) und das Gerät beginnt Titel 5 zu spielen. Dies können Sie so oft wiederholen, bis der letzte Titel gespielt wird.

Wenn Sie denn vorherigen Titel hören möchten.

Um zum Beispiel vom Titel 12 auf Titel 11 zurück zu springen, während Titel 12 läuft, drücken Sie 2x die **◀◀** Rückwärts-Taste(6) und das Gerät beginnt Titel 11 zu spielen. Dies können Sie so oft wiederholen, bis der erste Titel erreicht ist.

Hinweis:Die Tasten **◀◀** oder **▶▶** können benutzt werden, um einen gewünschten Titel auszuwählen, der gespielt werden soll, bevor die CD-Wiedergabe beginnt. In diesem Fall wird die Nummer des ausgewählten Titels angezeigt, bis die Taste **▶/||** gedrückt wird.

CD WIEDERGABE WIEDERHOLEN

Wenn die REPEAT-Taste (8) während der normalen Wiedergabe gedrückt wird, werden die folgenden Wiederholfunktionen der Reihe nach angezeigt.

REPEAT-Anzeige blinkt:	Es wird der aktuelle Titel auf der CD wiederholt.
REPEAT-Anzeige an:	Es werden alle Titel auf der CD wiederholt.
REPEAT-Anzeige aus:	Wiederholmodus aus.

WICHTIGE ANMERKUNGEN

Stellen Sie eine sichere Lautstärke ein

Mit der Zeit gewöhnt sich Ihr Gehör an die Lautstärke und erhält den Eindruck, dass die Lautstärke tatsächlich verringert worden ist. Was Ihnen normal erscheint, kann in Wirklichkeit aber gefährlich sein. Damit das Gehör keinen Schaden erleidet, verringern Sie die Lautstärke, bevor sich Ihr Gehör daran gewöhnt.

TECHNISCHE DATEN

Stromversorgung: AC 230 V ~ 50 Hz
CD-Teil
Frequenzgang: 60 Hz - 15 kHz (+/-3dB)
Störabstand: 50 dB
D/A-Wandler: 1 Bit DAC bei 8-mal Oversampling-Digitalfilter

KONFORMITÄTSERKLÄRUNG

Wir,
Nedis B.V.
De Tweeling 28
5215MC 's-Hertogenbosch
Niederlande
Tel.: 0031 73 599 1055
Email: info@nedis.com

erklären, dass das Produkt:
Name: König
Modell: HAV-KCD11
Beschreibung: Karaoke-System

den folgenden Standards entspricht:

EMV: EN55013:2001+A1:2003
EN55020:2002+A1:2003+A2:2005
EN61000-3-2:2000+A2:2005
EN61000-3-3:1995 +A1:2001
LVD: EN60065:2002

Erfüllt die Anforderungen der Richtlinien der Europäischen Union 89/336/EEC und 73/23/EEC.

's-Hertogenbosch, 5. August 2008

NEDIS B.V.
Postbus 7059, 5201 CZ 's-Hertogenbosch NL
De Tweeling 28, 5215 MC 's-Hertogenbosch NL
Telefoon 073 - 599 96 41

J. Gilad
Einkaufsleiterin

Sicherheitsvorkehrungen:

Um das Risiko eines elektrischen Schlags zu verringern, sollte dieses Produkt AUSSCHLIESSLICH von einem autorisierten Techniker geöffnet werden, wenn eine Wartung erforderlich ist. Trennen Sie das Produkt vom Stromnetz und anderen Geräten, wenn ein Problem auftreten sollte. Sorgen Sie dafür, dass das Gerät nicht mit Wasser oder Feuchtigkeit in Berührung kommt.

Wartung:

Nur mit einem trockenen Tuch säubern. Keine Reinigungs- oder Scheuermittel verwenden.

Garantie:

Es kann keine Garantie oder Haftung für irgendwelche Änderungen oder Modifikationen des Produkts oder für Schäden übernommen werden, die aufgrund einer nicht ordnungsgemäßen Anwendung des Produkts entstanden sind.

Allgemeines:

Konstruktionen und technische Daten können ohne vorherige Ankündigung geändert werden.

Alle Logos, Marken und Produktnamen sind Warenzeichen oder registrierte Warenzeichen ihrer jeweiligen Eigentümer und werden hiermit als solche anerkannt.

Achtung:

Dieses Produkt ist mit diesem Symbol gekennzeichnet. Es bedeutet, dass die verwendeten elektrischen und elektronischen Produkte nicht im allgemeinen Haushaltsmüll entsorgt werden dürfen. Für diese Produkte stehen gesonderte Sammelsysteme zur Verfügung.



Copyright ©



FRANÇAIS

1. Prise entrée micro 2
2. Contrôle volume micro 2
3. Entrée micro 1
4. Contrôle volume micro 1
5. Touche Arrêt
6. ►►
7. Touche veille
8. Touche Répétition
9. Touche Lecture/Pause
10. ◀◀
11. Contrôle du volume principal
12. Touche ouverture/fermeture
13. Touche musique/chant
14. Contrôle écho
15. Écran
16. Contrôle AVC
17. Support micro
18. Sortie audio
19. Cordon électrique CA
20. Sortie PERITEL

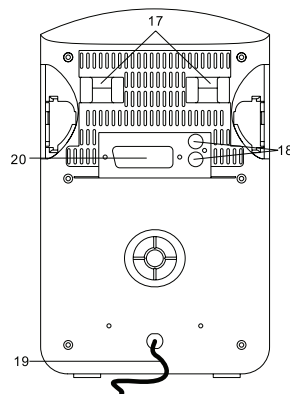
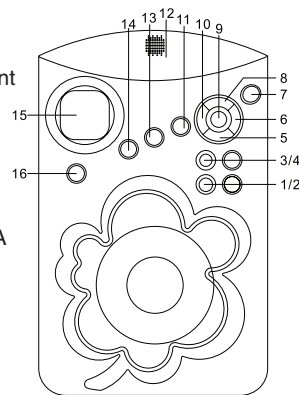

SORTIE AUDIO

PRISE ET CABLE PERITEL

Cet appareil est fourni avec un câble Péritel.

Raccordez ce câble Péritel entre votre HAV-KCD11 et votre téléviseur pour visualiser les paroles du disque CD+G à l'écran.

SORTIE AUDIO

Vous trouverez une paire de prises RCA à l'arrière de l'appareil marquées AUDIO OUT L / R. Elles permettent que le signal audio généré par le HAV-KCD11 soit raccordé à un ampli audio séparé pour accentuer l'amplification.

CHANTER AVEC LA MUSIQUE

Le micro peut fonctionner avec les fonctions CD

1. Branchez le micro fourni dans l'une des prises d'entrée micro.
2. Déplacez l'interrupteur Marche/Arrêt du micro en position ON et utilisez le micro.
3. Réglez le niveau de volume MIC 1 ou MIC 2 et le contrôle du volume principal selon vos besoins.
4. Pour ajouter de l'ambiance à votre voix, réglez le contrôle de l'écho selon vos besoins.
5. Utilisez l'interrupteur AVC pour couper et contrôler le chant de la chanson que vous lisez.
6. Lors de la lecture d'un disque karaoké, placez le contrôle MUSIC / VOCAL sur le côté musique pour régler le volume de la musique et placez-le sur le côté chant pour régler le volume du chant.

LECTURE DE CD

1. Appuyez sur la porte du CD pour ouvrir le compartiment à disque et chargez un CD.
2. Fermez la porte, l'appareil recherche la piste et l'écran affiche le nombre total de pistes.
3. Appuyez sur la touche ►||, le disque commence la lecture au début de la première piste.
4. Appuyez sur la touche ◀◀ ou ►► pour sélectionner la piste de votre choix.

Une piste en particulier peut être sélectionnée en appuyant sur les touches ◀◀ ou ▶▶. Si cela est effectué avant d'appuyer sur la touche ▶/■, la lecture du disque commence par la piste sélectionnée lorsque la touche ▶/■ est enfoncée.

ARRÊTER LA LECTURE D'UN CD

1. Appuyez sur la touche stop pour arrêter la lecture du disque. L'indicateur de lecture s'éteint et l'écran affiche le nombre total de pistes.
2. Pour arrêter temporairement la lecture (mode pause), appuyez sur la touche ▶/■, la lecture du disque est mise en pause à la position de lecture actuelle.
3. Pour reprendre la lecture du disque, appuyez à nouveau sur la touche ▶/■. L'indicateur de lecture est affiché.

SAUT DE PISTE

Pour passer à la piste suivante sur un disque.

1. Par exemple, pour passer au début de la piste 5 lorsque la piste 4 est en cours de lecture.
2. Appuyez une fois sur la touche ▶▶. La lecture du disque reprend au début de la piste 5. Le lecteur de CD passe à la piste suivante à chaque pression sur la touche ▶▶. Appuyez plusieurs fois sur la touche ▶▶ pour passer les pistes du disque une par une. Lorsque le début de la dernière piste est atteinte, le lecteur de CD ne passe plus de piste.

Pour revenir à la piste précédente sur un disque.

1. Par exemple, pour revenir au début de la piste 3 lorsque la piste 4 est en cours de lecture.
2. Appuyez deux fois sur la touche ◀◀. La lecture du disque reprend au début de la piste 3. Le lecteur de CD revient en arrière d'une piste à chaque pression sur la touche ▶▶. Si cette touche est enfoncée au milieu d'une piste, le lecteur de CD revient au début de cette piste. Pour le faire revenir à la piste précédente, appuyez deux fois sur la touche ◀◀. Appuyez plusieurs fois sur la touche ▶▶ pour passer les pistes du disque en arrière une par une. Lorsque le début de la première piste est atteinte, le lecteur de CD ne passe plus de piste.

Remarque : Les touches ◀◀ ou ▶▶ peuvent être utilisées pour sélectionner une piste de votre choix avant le début de la lecture du disque. Dans ce cas, le numéro de la piste sélectionnée sera affichée jusqu'à ce que la touche ▶/■ soit enfoncée.

RÉPÉTER LE DISQUE

Si la touche de répétition est enfoncée pendant la lecture normale du disque, les fonctions de répétition suivantes sont affichées en séquence sur l'écran du lecteur de CD.

Indicateur de répétition clignotant :	répétition de la piste actuelle du disque
Indicateur de répétition allumé :	répétition de toutes les pistes du disque
Indicateur de répétition éteint :	répétition désactivée

REMARQUES IMPORTANTES

Optez pour un niveau sonore raisonnable

Votre ouïe s'adapte au niveau sonore avec le temps et vous aurez l'impression que le volume a été réduit. Ce qui vous semble normal peut en réalité être nocif. Pour éviter d'endommager votre ouïe, abaissez le volume avant que votre ouïe s'adapte au niveau sonore.

Caractéristiques techniques

Alimentation électrique : 230 V c.a.-50 Hz

Section CD

Réponse en fréquence : 60Hz - 15KHz (+/-3dB)

Rapport signal/bruit : 50dB

Convertisseur N/A : 1 bit DAC avec filtre numérique de suréchantillonnage 8 fois

Déclaration de conformité :

Nous,

Nedis B.V.

De Tweeling 28

5215MC 's-Hertogenbosch

Pays Bas

Tél : 0031 73 599 1055

Email : info@nedis.com

Déclarons que le produit :

Nom : König

Modèle: HAV-KCD11

Descriptif : Système karaoké

est conforme aux prescriptions des normes suivantes :

EMC: EN55013:2001+A1:2003

EN55020:2002+A1:2003+A2:2005

EN61000-3-2:2000+A2:2005

EN61000-3-3:1995 +A1:2001

DBT : EN60065:2002

et est conforme aux prescriptions des Directives de l'Union Européenne.
89/336/EEC et 73/23/EEC

's-Hertogenbosch, 2008, août 05

 NEDIS B.V.
 Postbus 20589, 5201 CZ 's-Hertogenbosch NL
 De Tweeling 28, 5215MC 's-Hertogenbosch NL
 Telefoon 073 - 599 96 41

Mme. J. Gilad

Directrice des Achats

Consignes de sécurité :

Afin de réduire les risques de chocs électriques, ce produit ne doit être ouvert QUE par un technicien qualifié agréé en cas de réparation. Débranchez l'appareil du secteur et des autres équipements en cas de problème. N'exposez jamais l'appareil à l'eau ou à l'humidité.

Entretien :

Ne nettoyez qu'avec un chiffon sec. N'utilisez pas de solvants ou de produits abrasifs.

Garantie :

Aucune garantie ou responsabilité ne sera acceptée en cas de modification et/ou de transformation du produit ou en cas de dommages provoqués par une utilisation incorrecte de l'appareil.

Généralités :

Le design et les caractéristiques techniques sont sujets à modification sans notification préalable.

Tous les logos de marques et noms de produits sont des marques déposées ou immatriculées dont leurs détenteurs sont les propriétaires et sont donc reconnus comme telles dans ce document.

Attention :

Ce symbole figure sur l'appareil. Il signifie que les produits électriques et électroniques ne doivent pas être jetés avec les déchets domestiques. Le système de collecte est différent pour ce genre de produits.



Copyright ©



NEDERLANDS

- | | |
|----------------------------|-----------------------|
| 1. MIC 2 ingang contactbus | 12. Open/close toets |
| 2. MIC 2 Volumeregeling | 13. Muziek/stem toets |
| 3. MIC 1 ingang contactbus | 14. Echo bediening |
| 4. MIC 1 Volumeregeling | 15. Weergave |
| 5. Stopknop | 16. AVC-bediening |
| 6. ►► | 17. MIC-houder |
| 7. Stand-bytoets | 18. Audio uit |
| 8. Herhaalknop | 19. Netsnoer |
| 9. Knop Afspelen/ Pauze | 20. SCART-uitgang |
| 10. ◀◀ | |
| 11. Hoofd volumeaanpassing | |

AUDIO-UIT

SCARTAANSLUITING EN KABEL

Bij dit apparaat wordt een scartkabel geleverd.

Sluit deze scartkabel aan op uw HAV-KCD11 en televisietoestel om de songteksten van de CDG-disk op uw televisie weer te geven.

AUDIO UITGANG

Aan de achterzijde van het apparaat bevinden zich twee RCA-aansluitingen die met AUDIO OUT L / R gekenmerkt zijn. Door deze aansluitingen met de ingang van een separate audioversterker te verbinden, wordt het geluidssignaal van de HAV-KCD11 versterkt weergegeven.

MEEZINGEN MET MUZIEK

De microfoon kan gebruikt worden met de cd-functies

1. Steek de bijgeleverde microfoon in een MIC-ingangcontactbus.
2. Stel de on/off schakelaar op de microfoon in de ON positie en de microfoon is klaar voor gebruik.
3. Pas het MIC 1 of MIC 2 volume en het hoofd volume aan naar wens.
4. Om sfeer aan uw stem toe te voegen kunt u de echo naar believen aanpassen.
5. Gebruik de AVC-schakelaar om stemmen te scheiden van de muziek.
6. Terwijl u een karaoke cd afspeelt kunt u met MUSIC / VOCAL de balans tussen de muziek en uw stem aanpassen.

EEN CD AF SPELEN

1. Druk op de cd-klep om deze te openen en plaats een cd.
2. Sluit de klep, het apparaat zal gaan zoeken en het aantal nummers weergegeven op het scherm.
3. Druk op de ►/|| toets, de cd zal vanaf het begin worden afgespeeld.
4. Druk op ◀◀ of ►► om een nummer te selecteren dat u wilt afspelen.

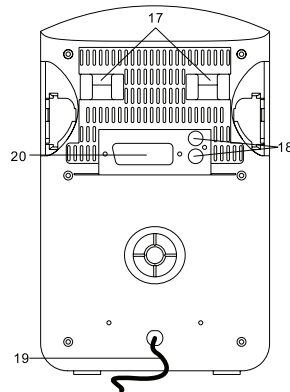
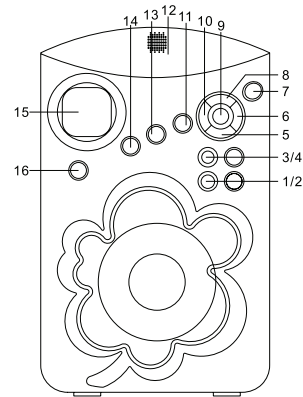

U kunt een nummer selecteren door op de toetsen ◀◀ of ▶▶ te drukken. Wanneer u dit heeft gedaan voordat u op de ▶/|| toets heeft gedrukt, zal het nummer worden weergegeven. Zodra u op de ▶/|| toets drukt zal het afspelen beginnen vanaf het geselecteerde nummer.

EEN CD STOPPEN GEDURENDE HET AFSPLEN

1. Druk op de stoptoets, de cd zal stoppen, de afspelinindicator zal uitgaan en het scherm zal het totale aantal nummers weergeven.
2. Om tijdelijk te stoppen (pauzeren) drukt u op de ▶/|| toets, de cd zal pauzeren op de huidige positie.
3. Om het afspelen te hervatten drukt u opnieuw op de ▶/|| toets. De afspelinindicator zal weer worden getoond.

NUMMER OVERSLAAN

Om naar het volgende nummer op een cd te gaan.

1. Bijvoorbeeld: terwijl nummer 4 speelt naar het begin van nummer 5 gaan.
2. Druk één keer op de ▶▶ toets. De cd zal beginnen met afspelen van nummer 5. De cd-speler zal telkens wanneer u op de ▶▶ toets drukt naar het volgende nummer gaan. Herhaaldelijk op de ▶▶ toets drukken zal de cd-speler nummer na nummer vooruit laten zoeken. Wanneer de cd-speler het begin van het laatste nummer heeft bereikt zal het niet verder zoeken.

Om naar het vorige nummer op een cd te gaan.

1. Bijvoorbeeld: terwijl nummer 4 speelt naar het begin van nummer 3 gaan.
2. Druk twee keer op de ◀◀ toets. De cd zal beginnen met afspelen van nummer 3. De cd-speler zal telkens wanneer u op de toets drukt naar het voorgaande nummer gaan. Wanneer u tijdens het afspelen van een nummer één keer op deze toets drukt zal de cd-speler terug gaan naar het begin van dat nummer. Om terug te gaan naar het voorgaande nummer dient u nog eens op ◀◀ te drukken. Herhaaldelijk op de toets drukken zal de cd-speler nummer voor nummer achteruit laten zoeken. Wanneer de cd-speler het begin van het eerste nummer heeft bereikt zal het niet verder zoeken.

NB: De ◀◀ of ▶▶ toetsen kunnen worden gebruikt om een gewenst nummer te selecteren voordat de cd-speler start met afspelen. In dit geval zal het geselecteerde nummer worden getoond op het scherm totdat u op de ▶/|| toets heeft gedrukt.

HERHAAL CD

Wanneer u op de herhaalknop drukt tijdens het afspelen zullen de volgende herhaalfuncties worden getoond op het scherm.

Herhaalindicator knippert:

Herhaalindicator brandt:

Herhaalindicator uit:

Herhaalt het huidige nummer op de cd

Herhaalt alle nummers op de cd

Herhaalt geen nummers

BELANGRIJKE NOTITIES

Stel een veilig geluidsniveau in.

Na verloop van tijd zullen uw oren zich aanpassen aan het volume en daarmee krijgt u de indruk dat het volume is verlaagt. Wat normaal lijkt voor u is in feite schadelijk. Om gehoorschade te vermijden dient u het volume te verlagen voordat uw oren zich aanpassen aan het geluidsniveau.

SPECIFICATIES

Voeding: 230 Volt ~ 50 Hz
cd-speler
Frequentiebereik: 60Hz - 15KHz (+/-3dB)
Signaal/ruis verhouding: 50dB
D/A-omzetter: 1 bit DAC met 8-voudige sampling en een digitaal filter

CONFORMITEITVERKLARING

Wij,
Nedis BV
De Tweeling 28
5215 MC 's-Hertogenbosch
Nederland
Tel.: 0031 73 599 1055
E-mail: info@nedis.com

Verklaren dat het product:
Merknaam: König
Model: HAV-KCD11
Omschrijving: Karaokesysteem

in overeenstemming is met de volgende normen:

EMC: EN55013:2001+A1:2003
EN55020:2002+A1:2003+A2:2005
EN61000-3-2:2000+A2:2005
EN61000-3-3:1995 +A1:2001
LVD: EN60065:2002

en voldoet aan de vereiste richtlijnen van de Europese Unie.
89/336/EEG en 73/23/EEG

's-Hertogenbosch, 5 augustus 2008

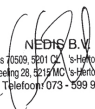
NEDIS B.V.
Postbus 20509, 5201 CZ 's-Hertogenbosch NL
De Tweeling 28, 5215 MC 's-Hertogenbosch NL
Telefoon 073 - 599 96 41

Mevr. J. Gilad
Directeur inkoop

Veiligheidsvoorzorgsmaatregelen:

LET OP:
GEVAAR VOOR
ELEKTRISCHE SCHOK
NIET OPENEN



Wanneer service of reparatie noodzakelijk is, mag dit product **UITSLUITEND** door een geautoriseerde technicus geopend worden; dit om de kans op het krijgen van een elektrische schok te voorkomen. Als er een probleem optreedt, koppel het product dan los van het lichtnet en van andere apparatuur. Stel het apparaat niet bloot aan water of vocht.

Onderhoud:

Uitsluitend reinigen met een droge doek. Gebruik geen reinigingsmiddelen of schuurmiddelen.

Garantie:

Voor wijzigingen en veranderingen aan het product of schade veroorzaakt door een verkeerd gebruik van dit product, kan geen aansprakelijkheid worden geaccepteerd. Tevens vervalt daardoor de garantie.

Algemeen:

Wijziging van ontwerp en specificaties zonder voorafgaande mededeling onder voorbehoud.

Alle logo's, merken en productnamen zijn handelsmerken of geregistreerde handelsmerken van de respectievelijke eigenaren en worden hierbij als zodanig erkend.

Let op:

Dit product is voorzien van dit symbool. Dit symbool geeft aan dat afgedankte elektrische en elektronische producten niet met het gewone huisafval verwijderd mogen worden. Voor dit soort producten zijn er speciale inzamelingspunten.



Copyright ©



ITALIANO

- | | |
|------------------------------------|------------------------------------|
| 1. Presa ingresso MIC 2 | 11. Controllo Volume
Principale |
| 2. Controllo volume MIC 2 | 12. Pulsante apri/chiedi |
| 3. Ingresso MIC 1 | 13. Pulsante musica/vocale |
| 4. Controllo volume MIC 1 | 14. Controllo eco |
| 5. Pulsante Stop | 15. Display |
| 6. ►► | 16. Controllo AVC |
| 7. Pulsante STANDBY | 17. Supporto MIC |
| 8. Pulsante Ripetizione | 18. Uscita audio |
| 9. Pulsante Riproduzione/
Pausa | 19. Cavo CA |
| 10. ◀◀ | 20. Uscita SCART |

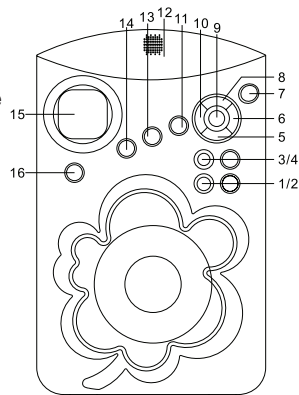

USCITA AUDIO

PRESA E CAVO SCART

Questo apparecchio è fornito di cavo scart.

Collegare il cavo scart all'HAV-KCD11 e alla TV per vedere i testi del disco CDG sulla TV.

EMISSIONE AUDIO

Sul retro dell'apparecchio sono presenti due prese RCA contrassegnate con AUDIO OUT L / R.

È pertanto possibile collegare il segnale audio generato dall'HAV-KCD11 a un amplificatore audio distinto per una maggiore amplificazione.

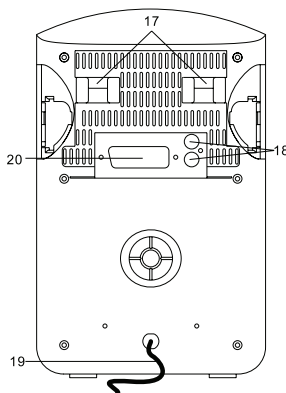

CANTARE A RITMO DI MUSICA

Il microfono è in grado di funzionare insieme alle funzioni CD.

1. Inserire il microfono in dotazione in una delle due prese in ingresso MIC.
2. Spostare l'interruttore On/off in posizione ON e azionare il microfono.
3. Regolare il livello di volume MIC 1 o MIC 2 e controllare il volume secondo necessità.
4. Per aggiungere atmosfera alla voce, regolare il comando eco secondo necessità.
5. Usare l'interruttore AVC per tagliare e controllare il canto dalla musica in riproduzione.
6. Durante la riproduzione di un disco del karaoke, posizionare il comando MUSICA / VOCALE sul lato musica per regolare il volume della musica e sul lato vocale per regolare il volume vocale.

RIPRODUZIONE DI CD

1. Spingere lo sportello del CD per aprire lo scomparto del disco e scaricare un CD.
2. Chiudere lo sportello, l'unità cercherà la traccia e il display mostrerà il numero totale di tracce.
3. Premere il pulsante ►/||, la riproduzione del disco inizierà dall'inizio della prima traccia.
4. Premere il pulsante ◀◀ o ►► per selezionare la traccia di propria scelta.

E' possibile selezionare una traccia particolare premendo i pulsanti **◀◀** o **▶▶**. Se questo viene fatto prima di premere il pulsante **▶/||**, la riproduzione del disco inizierà con la traccia selezionata quando viene premuto il pulsante **▶/||**.

PER INTERRUPERE UN CD DURANTE LA RIPRODUZIONE

1. Premere il pulsante stop, la riproduzione del disco si arresterà, l'indicatore di riproduzione si spegnerà e il display mostrerà il numero totale delle tracce.
2. Per interrompere temporaneamente la riproduzione (modalità pausa), premere il pulsante **▶/||**, la riproduzione del disco verrà messa in pausa alla posizione di riproduzione corrente.
3. Per riprendere la riproduzione del disco, premere nuovamente il pulsante **▶/||**. L'indicatore del lettore verrà visualizzato.

SALTA BRANO

Per saltare al brano successivo su un disco.

1. Per esempio, per saltare in avanti all'inizio del brano 5 mentre il brano 4 è in riproduzione.
2. Premere una volta il pulsante **▶▶**. La riproduzione del disco riprenderà all'inizio del brano 5. Il lettore CD salterà al brano successivo ogni volta che viene premuto il pulsante **▶▶**. La pressione ripetuta del pulsante **▶▶** fa saltare in avanti il lettore CD attraverso il disco traccia per traccia. Una volta raggiunto l'inizio dell'ultimo brano, il lettore CD non avanzerà oltre.

Per saltare indietro al brano precedente su un disco.

1. Per esempio, per saltare indietro all'inizio del brano 3 mentre il brano 4 è in riproduzione.
2. Premere due volte il pulsante **◀◀**. La riproduzione del disco riprenderà all'inizio del brano 3. Il lettore CD salterà indietro di un brano ogni volta che viene premuto il pulsante **◀◀**. Se questo pulsante viene premuto una volta nel mezzo di un brano, il lettore CD salterà indietro all'inizio di quel brano. Per farlo saltare indietro al brano precedente, premere due volte il pulsante **◀◀**. La pressione ripetuta del pulsante fa saltare indietro il lettore CD attraverso il disco traccia per traccia. Una volta raggiunto l'inizio del primo brano, il lettore CD non avanzerà oltre.

Nota: I pulsanti **◀◀** o **▶▶** possono essere utilizzati per selezionare un brano desiderato da riprodurre da prima dell'inizio della riproduzione del disco. In questo caso, il numero del brano selezionato sarà visualizzato finché viene premuto il pulsante **▶/||**.

RIPETIZIONE DI UN DISCO

Se viene premuto il pulsante repeat durante la riproduzione normale del disco, le seguenti funzioni di repeat vengono visualizzate in sequenza nel display del CD.

Indicatore repeat lampeggiante:

Ripete il brano corrente sul disco.

Indicatore repeat acceso:

Ripete tutti i brani sul disco.

Indicatore repeat spento:

Modalità repeat disattivata.

NOTE IMPORTANTI

Stabilire un livello sonoro sicuro.

Con il tempo, l'udito si adatterà al livello sonoro e darà l'impressione che il volume sia stato abbassato. Quello che vi può sembrare normale potrebbe in realtà essere dannoso. Per evitare danni alle orecchie, abbassare il volume prima che l'udito si adatti al livello sonoro.

SPECIFICHE

Alimentazione: AC 230V~50Hz
 Sezione CD
 Risposta frequenza: 60Hz - 15KHz (+/-3dB)
 Rapporto S/N 50dB
 Convertitore D/A: 1 bit DAC con filtro digitale 8 volte sul campionamento

DICHIARAZIONE DI CONFORMITÀ

Questa società,
 Nedis B.V.
 De Tweeling 28
 5215MC 's-Hertogenbosch
 Paesi Bassi
 Tel.: 0031 73 599 1055
 Email: info@nedis.com

Dichiara che il prodotto:

Nome: König
 Modello: HAV-KCD11
 Descrizione: Sistema di karaoke

è conforme ai seguenti standard:

EMC: EN55013:2001+A1:2003
 EN55020:2002+A1:2003+A2:2005
 EN61000-3-2:2000+A2:2005
 EN61000-3-3:1995+A1:2001
 LVD: EN60065:2002

e rispetta i requisiti delle Direttive dell'Unione Europea.
 89/336/EEC e 73/23/EEC

's-Hertogenbosch, 2008, 5 agosto

 NEDIS B.V.
 Postbus 20589, 5201 CZ 's-Hertogenbosch NL
 De Tweeling 28, 5215 MC 's-Hertogenbosch NL
 Telefoon 073 - 599 96 41

Sig.ra J. Gilad
 Direttore agli acquisti

Precauzioni di sicurezza:

Per ridurre il rischio di scosse elettriche, questo prodotto deve essere aperto **ESCLUSIVAMENTE** da personale tecnico specializzato, se occorre assistenza. Se si dovessero verificare dei problemi, scollegare il prodotto dall'alimentazione di rete e da ogni altra apparecchiatura. Non esporre il prodotto ad acqua o umidità.

Manutenzione:

Pulire solo con un panno asciutto. Non utilizzare solventi detergenti o abrasivi.

Garanzia:

Non sarà accettata alcuna garanzia o responsabilità in relazione a cambiamenti e modifiche del prodotto o a danni determinati dall'uso non corretto del prodotto stesso.

Generalità:

Il design e le caratteristiche tecniche sono soggetti a modifica senza necessità di preavviso.

Tutti i logo, i marchi e i nomi dei prodotti sono marchi registrati dei rispettivi proprietari e riconosciuti come tali.

Attenzione:

Il prodotto è contrassegnato con questo simbolo, con il quale si indica che i prodotti elettrici ed elettronici usati non devono essere gettati insieme ai rifiuti domestici. Per questi prodotti esiste un sistema di raccolta differenziata.



Copyright ©



ESPAÑOL

- | | |
|----------------------------------|-----------------------------------|
| 1. Ranura de entrada de micro 2 | 10. ◀◀ |
| 2. Control de volumen de micro 2 | 11. Control del volumen principal |
| 3. Entrada de micro 1 | 12. BOTÓN DE ABRIR/CERRAR |
| 4. Control de volumen de micro 1 | 13. Botón música/vocal |
| 5. Botón de interrupción | 14. Control del eco |
| 6. ▶▶ | 15. Pantalla |
| 7. Botón EN ESPERA | 16. Control AVC |
| 8. Botón de repetición | 17. Soporte de MICRO |
| 9. Botón de Reproducción/Pausa | 18. Salida de audio |
| | 19. Cable de CA |
| | 20. Salida del euroconector |

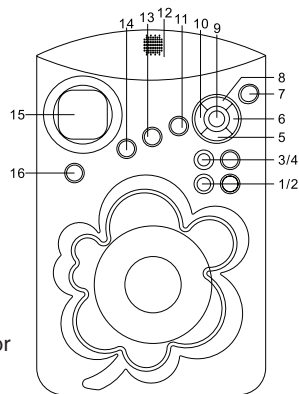

SALIDA DE AUDIO

TOMA DEL EUROCONECTOR Y CABLE

Esta unidad está equipada con un cable euroconector.

Conecte este cable euroconector a su HAV-KCD11 y TV para ver las letras del disco CDG en su TV.

SALIDA DE AUDIO

Existe un par de ranuras RCA en la parte trasera de la unidad, marcadas con SALIDA DE AUDIO L/R. Esto permite que la señal de audio generada por el HAV-KCD11 se conecte a un amplificador de audio independiente para una mayor amplificación.

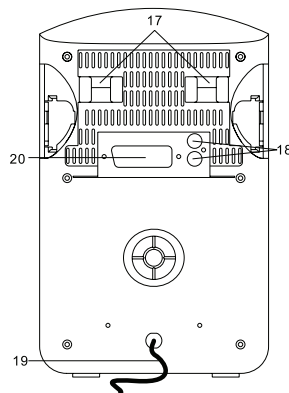

CANTAR AL COMPÁS DE LA MÚSICA

El micrófono puede funcionar junto con las funciones del CD.

1. Inserte el micrófono que se incluye en cada puerto de entrada de micro (MIC).
2. Mueva el interruptor on/off del micrófono a la posición ON para utilizar el micrófono.
3. Ajuste el nivel de volumen MIC 1 o MIC 2 y el control del volumen principal como desee.
4. Para añadir sonido ambiental a su voz, ajuste el control de eco como desee.
5. Utilice el interruptor AVC para cortar y controlar la letra de las canciones de la música que se está reproduciendo.
6. Mientras reproduce un disco de karaoke, cambie el control MUSIC/VOCAL a la opción MUSIC para ajustar el volumen de la música, y al lado VOCAL para ajustar el volumen vocal.

REPRODUCIR UN CD

1. Empuje la puerta del CD para abrir la disquetera e introducir un CD.
2. Cierre la puerta; la unidad buscará la canción y en la pantalla se indicará el número total de canciones.

3. Pulse el botón ►/|| para que empiece a reproducirse el disco desde el principio de la primera canción.
4. Pulse el botón ◀◀◀ o ▶▶▶ para seleccionar la canción que prefiera.

Los botones ◀◀◀ o ▶▶▶ le permiten seleccionar canciones concretas. Si lo hace antes de pulsar el botón ►/||, el disco empezará a reproducir la canción seleccionada al pulsar el botón ►/||.

PARA DETENER UN CD QUE SE ESTÉ REPRODUCIENDO

1. Pulse el botón stop (detener); al hacerlo el disco dejará de reproducirse, el indicador de play (reproducir) se apagará y la pantalla mostrará el número total de canciones.
2. Si lo que desea es detenerlo solo temporalmente (modo pausa), pulse el botón ►/|| para que la reproducción se detenga en la posición actual.
3. Para reiniciar la reproducción del disco, vuelva a pulsar el botón ►/||. Aparecerá el indicador del reproductor.

Saltar pista

Para saltar a la siguiente pista (canción) de un disco.

1. Por ejemplo, para saltar al principio de la canción 5 mientras se reproduce la canción 4.
2. Pulse el botón ▶▶▶ una vez. El disco seguirá reproduciéndose desde el principio de la canción 5. El reproductor de CD saltará a la siguiente canción cada vez que pulse el botón ▶▶▶. Si pulsa repetidamente el botón ▶▶▶, el reproductor de CD irá avanzando canción por canción. Una vez llegado al principio de la última canción, el reproductor de CD dejará de avanzar.

Para volver a la canción anterior de un disco.

1. Por ejemplo, para volver al principio de la canción 3 mientras se reproduce la canción 4.
2. Pulse el botón ◀◀◀ dos veces. El disco seguirá reproduciéndose desde el principio de la canción 3. El reproductor de CD retrocederá una canción cada vez que pulse el botón ◀◀◀. Si pulsa este botón una vez en mitad de una canción, el reproductor retrocederá al principio de esta misma canción. Para hacer que retroceda a la canción anterior, pulse el botón ◀◀◀ dos veces. Si pulsa repetidamente el botón ◀◀◀ el reproductor de CD irá retrocediendo canción por canción. Una vez llegado al principio de la primera canción, el reproductor de CD dejará de retroceder.

Nota: Puede utilizar los botones ◀◀◀ o ▶▶▶ para seleccionar la canción que desea reproducir antes de que el disco comience a sonar. En este caso, se mostrará el nombre de la canción seleccionada hasta que pulse el botón ►/||.

REPETIR DISCO

Si pulsa el botón Repetir mientras el disco se está reproduciendo normalmente, en la pantalla del CD se mostrarán en orden las siguientes funciones de repetición.

Indicador de repetición parpadeando:

Repite la canción actual del disco

Indicador de repetición encendido:

Repite todas las canciones del disco

Indicador de repetición apagado:

El modo de repetición está desactivado

NOTAS IMPORTANTES

Elija un volumen de sonido seguro.

Con el tiempo, su oído se adaptará al volumen de sonido y le dará la impresión de que éste se ha reducido. Aunque puede parecerle normal, en realidad es bastante perjudicial. Para evitar daños auditivos, baje el volumen antes de que su oído se adapte el volumen sonoro actual.

ESPECIFICACIONES

Alimentación: 230V CA ~50Hz
 Sección de CD
 Respuesta de frecuencia: 60Hz - 15KHz (+/-3dB)
 Ratio S/N: 50 dB
 Conversor D/A: DAC de 1 bit con filtro digital sobre muestra de 8 veces

Declaración de conformidad

La empresa infraescrita,
 Nedis B.V.
 De Tweeling 28
 5215MC 's-Hertogenbosch
 Países Bajos
 Tel.: 0031 73 599 1055
 Email: info@nedis.com

Declara que el producto:

Nombre: König
 Modelo: HAV-KCD11
 Descripción: Equipo de karaoke

se encuentra conforme a las siguientes normas:

EMC: EN55013:2001+A1:2003
 EN55020:2002+A1:2003+A2:2005
 EN61000-3-2:2000+A2:2005
 EN61000-3-3:1995 +A1:2001
 LVD: EN60065:2002

Y cumple con todos los requisitos de las directivas de la Unión Europea.
 89/336/CEE y 73/23/CEE

's-Hertogenbosch, 2008 de agosto de 05

 NEDIS B.V.
 Postbus 20509, 5201 CZ 's-Hertogenbosch NL
 De Tweeling 28, 5215 MC 's-Hertogenbosch NL
 Telefoon 073 - 599 96 41

D. J. Gilad
 Director de compras

Medidas de seguridad:

Para reducir los riesgos de electrocución, este producto deberá ser abierto **EXCLUSIVAMENTE** por un técnico habilitado cuando necesite ser reparado. Desconecte el producto de la red y de cualquier otro equipo si se registra algún problema. No exponga el producto al agua ni a la humedad.

Mantenimiento:

Limpie sólo con un paño seco. No utilice disolventes de limpieza ni abrasivos.

Garantía:

No se aceptará ninguna garantía o responsabilidad derivada de cualquier cambio o modificaciones realizadas al producto o daños provocados por un uso incorrecto del presente producto.

General:

Las ilustraciones y las especificaciones podrán sufrir cambios sin previo aviso. Todas las marcas de los logotipos y los nombres de productos constituyen patentes o marcas registradas de sus titulares correspondientes, reconocidos como tal.

Cuidado:

Este producto está señalizado con este símbolo. Esto significa que los productos eléctricos y electrónicos gastados no deberán mezclarse con los desechos domésticos generales. Existen distintos sistemas de recogida individuales para este tipo de productos.

Copyright ©



MAGYAR NYELVŰ

- | | |
|-------------------------------------------|-----------------------------|
| 1. MIC (Mikrofon) 2
bemeneti aljzata | 9 Lejátszás/Szünet gomb |
| 2. MIC (Mikrofon) 2
hangerőszabályzója | 10. ◀◀ |
| 3. MIC (Mikrofon) 1
bemeneti aljzata | 11. Master hangerőszabályzó |
| 4. MIC (Mikrofon) 1
hangerőszabályzója | 12. Nyitás/Zárás gomb |
| 5. Leállító gomb | 13. Zene/Vokál gomb |
| 6. ▶▶ | 14. Visszhangszabályzó |
| 7. Standby (Készenlét)
gomb | 15. Kijelző |
| 8. Ismétlés gomb | 16. AVC szabályzó |
| | 17. Mikrofontartó |
| | 18. Audiokimenet |
| | 19. Tápkábel |
| | 20. SCART ki |

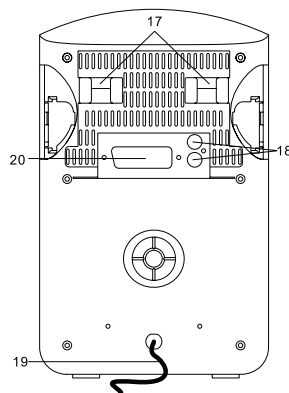
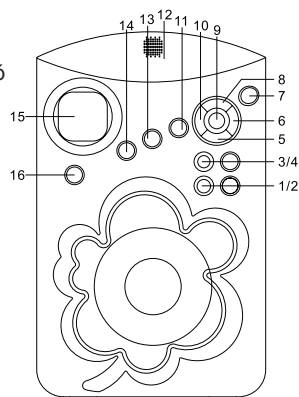

AUDIO-KI

SCART ALJZAT ÉS KÁBEL

A készülékhez scart kábelt mellékelünk.

Ezzel a scart kábellel kapcsolja össze a HAV-KCD11 készüléket és a tévékészüléket, hogy a tévéképernyőn láthassa a CDG lemezen tárolt dalszövegeket.

AUDIO KIMENET

A készülék hátoldalán egy RCA aljzattal talál, jelzése AUDIO OUT L / R (AUDIO-KI, BAL/JOBB). Ennek köszönhetően a HAV-KCD11 által generált audiojelek további erősítés céljából különálló audio-erősítőre kapcsolhatók.

ÉNEKLÉS ZENÉRE

A mikrofon a CD funkciókkal együtt működtethető

1. Dugaszolja rá a mellékelt mikrofont az egyik MIC (Mikrofon) bemeneti aljzatra.
2. A mikrofon On/off (Be/Ki) kapcsolóját állítsa ON (BE) állásba, és működtesse a mikrofont.
3. Állítsa be tetszése szerint a MIC (Mikrofon) 1 vagy a MIC (Mikrofon) 2 hangerejét.
4. A visszhangszabályzóval teremtsen visszhang-környezetet a saját hangjához.
5. Az AVC kapcsolóval némítsa el és szabályozza a lejátszás alatt lévő zene vokál részét.
6. Karaoke lemez lejátszása közben a MUSIC / VOCAL (ZENE/VOKÁL) kapcsolót Zene állásba helyezésével a zene hangerejét, Vokál állásba helyezésével a vokál rész hangerejét szabályozhatja.

CD lejátszása

1. A CD rekesz ajtaját megnyomva nyissa ki a rekeszt és tegyen be egy CD-t.
2. Csukja vissza az ajtót, a készülék megkeresi a zeneszámokat, és a felvételek teljes számát a kijelzőn megjeleníti.
3. A ▶▶|| gomb lenyomására a lejátszás az első műsorszám kezdetétől indul.
4. A ◀◀ vagy ▶▶ gombbal válassza ki a keresett zeneszámot.

Adott zeneszámot a ◀◀◀ vagy ▶▶▶ gombokkal kereshet meg. Ha ezt még a ▶/|| gomb lenyomása előtt teszi, a készülék a kiválasztott zeneszámot fogja játszani, amint a ▶/|| gombot megnyomta.

CD LEJÁTSZÁSÁNAK LEÁLLÍTÁSA

1. A leállítás gomb megnyomására a lejátszás leáll, a lejátszás visszajelzője eltűnik, és a kijelzőn a felvételek teljes száma jelenik meg.
2. A lejátszás ideiglenes leállításához (szüneteltetés) nyomja meg a ▶/|| gombot, és a lejátszás az aktuális pontnál leáll.
3. A ▶/|| gomb újbóli megnyomásával folytathatja a lejátszást. A lejátszás visszajelzője megjelenik.

FELVÉTEL LÉPTETÉSE

Ugrás a lemez következő felvételéhez

1. Például, ha a 4. zeneszám lejátszása közben az 5. zeneszám kezdetéhez kíván ugrani.
2. Nyomja meg a ▶▶▶ gombot egyszer. A lemez lejátszása az 5. zeneszám kezdetétől folytatódik. Valahányszor a ▶▶▶ gombot lenyomja, a lejátszó a következő zeneszámmra ugrik. Ha többször egymás után megnyomja a ▶▶▶ gombot, a lejátszó a lemezen zeneszámról zeneszámmra ugrik előre. Amint elérte az utolsó zeneszám elejét, nem halad tovább.

Ugrás a lemez előző felvételéhez

1. Például, ha a 4. zeneszám lejátszása közben az 3. zeneszám kezdetéhez kíván ugrani.
2. Nyomja meg a ◀◀◀ gombot kétszer. A lemez lejátszása az 3. zeneszám kezdetétől folytatódik. Valahányszor a ◀◀◀ gombot lenyomja, a lejátszó az előző zeneszámmra ugrik. Ha ezt a gombot egyik zeneszám közepénél nyomja meg egyszer, a lejátszó ugyanennek a számnak az elejéhez ugrik vissza. Ha az előző számhoz kíván visszaugrani, nyomja meg a ◀◀◀ gombot kétszer. Ha többször egymás után megnyomja a ◀◀◀ gombot, a lejátszó a lemezen zeneszámról zeneszámmra ugrik hátrafelé. Amint elérte az első zeneszám elejét, nem halad tovább.

Megjegyzés: A ◀◀◀ vagy ▶▶▶ gombbal választhatja ki a lejátszani kívánt zeneszámot a lejátszás megkezdése előtt. Ez esetben a kiválasztott felvétel sorszáma a kijelzőn addig látható, amíg a ▶/|| gombot lenyomva tartja.

LEMEZ ISMÉTLÉSE

Ha normál lejátszás közben megnyomja az Ismétlés gombot, a következő ismétlési funkciók jelennek meg sorban a CD kijelzőn:

Az ismétlésjelző villog: az aktuális zeneszámot ismétli
 Az ismétlésjelző folyamatosan világít: a lemezen lévő összes zeneszámot ismétli
 Az ismétlésjelző nem világít és nem villog: az ismétlés mód ki van kapcsolva

FONTOS TUDNIVALÓK

Biztonságos hangerőszint beállítása

A saját hallása idővel alkalmazkodik a hangerőhöz, ezért úgy fogja érezni, mintha csökkent volna a hangerő. Amit normál jelenségként érzékel, valójában lehet ártalmas is. A halláskárosodás elkerülése végett állítsa lejjebb a hangerőt, mielőtt még a hallása alkalmazkodna a hangerőhöz.

MŰSZAKI JELLEMZŐK

Tápfeszültség: AC 230 V – 50 Hz
CD lejátszó
Frekvenciafelvétel: 60 Hz – 15 kHz (+/-3 dB)
Jel/zaj viszony: 50 dB
Digitális-analóg átalakító: 1 bit DAC, 8-szoros túlmintavételű digitális szűrővel

Megfelelőségi nyilatkozat

Mi,
a Nedis B.V.,
De Tweeling 28
5215MC 's-Hertogenbosch
Hollandia
Tel.: 0031 73 599 1055
E-mail: info@nedis.com

Kijelentjük, hogy a termék, amelynek

Neve: König
Típusa: HAV-KCD11
Megnevezése: Karaoke rendszer

Összhangban van az alábbi szabványokkal:

EMC (elektromágneses összeférhetőségre vonatkozó irányelv):

EN55013:2001+A1:2003
EN55020:2002+A1:2003+A2:2005
EN61000-3-2:2000+A2:2005
EN61000-3-3:1995 +A1:2001

LVD (Kisfeszültségű elektromos termékekre vonatkozó irányelv):

EN 60065:2002

Valamint megfelel a 89/336/EGK és 73/23/EGK Európai Uniósi Irányelvekben támasztott követelményeknek.

's-Hertogenbosch, 2008, augusztus 05.

NEDIS B.V.
Postbus 20509, 5201 CZ 's-Hertogenbosch NL
De Tweeling 28, 5215MC 's-Hertogenbosch NL
Telefoon: 073 - 599 96 41

Mrs. J. Gilad
Értékesítési igazgató

Megfelelőségi nyilatkozat.

Egyetértek és elfogadom a Nedis B.V. Hollandia által adott nyilatkozatot.

Jacob Gilad
HQ-Nedis kft.
ügyvezető igazgató

Biztonsági óvintézkedések:

Az áramütés veszélyének csökkentése érdekében ezt a készüléket CSAK képzett szakember nyithatja fel, szervizelés céljából. Probléma esetén kapcsolja le az elektromos hálózatról és más készülékről. Vízről és egyéb nedvességtől óvja.

Karbantartás:

Csak száraz ronggyal tisztítsa. Tisztító- és súrolószereket ne használjon.

Jótállás:

Nem vállalunk felelősséget és jótállást, ha a meghibásodás a készüléken végzett változtatás vagy módosítás következménye, vagy helytelen használat miatt a készülék megrongálódott.

Általános tudnivalók:

A kivitel és a műszaki jellemzők előzetes értesítés nélkül is változhatnak.

Minden logó, terméknev és márkanev a saját tulajdonosának márkaneve vagy bejegyzett márkaneve, és azokat ennek tiszteletben tartásával említjük.

Figyelem:

Ezt a terméket ezzel a jelöléssel láttuk el. Azt jelenti, hogy az elhasznált elektromos és elektronikus termékeket tilos az általános háztartási hulladékhoz keverni. Begyűjtésüket külön begyűjtő létesítmények végzik.



Copyright (Szerzői jog) ©



SUOMI

1. MIC 2 -tulo
2. MIC 2
-äänvoimakkuuden
säätö
3. MIC 1 -tulo
4. MIC 1
-äänvoimakkuuden
säätö
5. Pysäytyspainike
6. ►►
7. Valmiustilapainike
8. Toistopainike
9. Soitto-/keskeytyspainike

10. ◀◀
11. Äänvoimakkuuden
pääkytkin
12. Avaa/Sulje -painike
13. Musiikki-/äänipainike
14. Kaikuominaisuuden säätö
15. Näyttö
16. AVC-säätö
17. MIC-pidike
18. Audiolähtö
20. SCART-lähtö

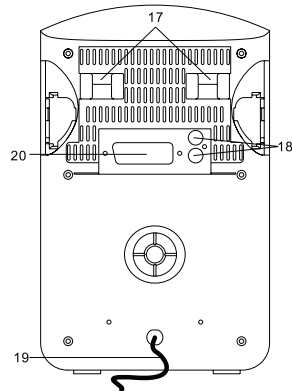
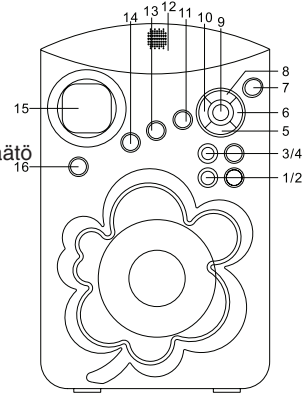

AUDIO-LÄHTÖ

SCART-LIITIN JA KAAPELI

Yksikössä on SCART-kaapeli.

Kytke SCART-kaapeli HAV-KCD11-laitteeseen ja TV-yksikköön nähdäksesi CDG-levyn sanat televisiosta.

AUDION LÄHTÖ

Yksikön takana on pari RCA-liitintä, jotka on merkitty AUDIO OUT L / R. Niiden avulla audiosignaali voidaan HAV-KCD11-laitteesta kytkeä erilliseen audiovahvistimeen sen vahvistusta varten.

LAULAMINEN MUSIIKIN KUULUESSA

Mikrofonia voidaan käyttää yhdessä CD-toimintojen kanssa

1. Aseta pakkauksen mikrofoni jompaan kumpaankin MIC-tuloon.
2. Aseta mikrofonin On/off-virtakytkin asentoon ON ja käytä mikrofonia.
3. Säädä MIC 1 tai MIC 2 -äänvoimakkuuksia ja äänvoimakkuuden pääkytkintä vaatimuksen mukaan.
4. Lisää ääneen taustaaääni säätämällä kaikuominaisuutta vaatimuksen mukaan.
5. Leikkaa ja hallitse soitetun musiikin sanoja AVC-kytkimellä.
6. Kytke karaokelevyn soiton aikana MUSIC / VOCAL (MUSIIKKI/ÄÄNI) -säädin musiikkipuolelle säätääksesi musiikin äänvoimakkuutta ja äänipuolelle säätääksesi äänen voimakkuutta.

CD:N SOITTO

1. Paina CD-luukua avataksesi levytilan, aseta CD-levy paikoilleen.
2. Sulje ovi, laite hakee kappaleen ja näytössä näkyy kappaleiden kokonaislukumäärä.
3. Paina painiketta ►/II, levyn soitto käynnistyy ensimmäisen kappaleen alusta.
4. Paina ◀◀ tai ►► -painiketta haluamasi kappaleen valitsemiseksi.

Yksittäinen kappale voidaan valita painamalla painiketta ◀◀ tai ▶▶. Jos näin tehdään ennen painikkeen ▶/|| painallusta, levyn soitto alkaa valitusta kappaleesta silloin, kun painiketta ▶/|| painetaan.

CD:N PYSÄYTYS SOITON AIKANA

1. Paina pysäytyspainiketta, levyn soitto pysähtyy, soiton osoitin sammuu ja näytössä näkyy kappaleiden kokonaislukumäärä.
2. Pysäytä soitto väliaikaisesti (keskeytystila) painamalla painiketta ▶/||, levyn soitto keskeytyy kyseiseen kappaleen kohtaan.
3. Jatka levyn soittoa painamalla painiketta ▶/|| uudelleen. Soittimen osoitin näkyy.

Kappaleen ohitus

Levyn seuraavaan kappaleeseen siirtyminen.

1. Esimerkiksi kappaleen 5 alkuun siirtyminen kappaleen 4 soiton aikana.
2. Paina kerran painiketta ▶▶. Levyn soitto jatkuu kappaleen 5 alusta. CD-soitin siirtyy seuraavaan kappaleeseen aina painiketta ▶▶ painaessa. Kun painiketta ▶▶ painetaan toistuvasti CD-soitin siirtyy eteenpäin kappale kerrallaan. Kun soitin saavuttaa viimeisen kappaleen, CD-soitin ei siirry enää tämän jälkeen eteenpäin.

Levyn edelliseen kappaleeseen siirtyminen.

1. Esimerkiksi kappaleen 3 alkuun siirtyminen kappaleen 4 soiton aikana.
2. Paina painiketta ◀◀ kaksi kertaa. Levyn soitto jatkuu kappaleen 3 alusta. CD-soitin siirtyy edelliseen kappaleeseen aina painiketta ◀◀ painaessa. Jos painiketta painetaan kerran kappaleen keskivaiheessa, CD-soitin siirtyy kyseisen kappaleen alkuun. Soitin siirtyy edelliseen kappaleeseen, kun painiketta ◀◀ painetaan kaksi kertaa. Kun painiketta ◀◀ painetaan toistuvasti CD-soitin siirtyy taaksepäin kappale kerrallaan. Kun soitin saavuttaa ensimmäisen kappaleen, CD-soitin ei siirry enää tämän jälkeen taaksepäin.

Huom:Painiketta◀◀ tai ▶▶ voidaan käyttää halutun kappaleen valitsemiseen ennen levyn soiton käynnistymistä. Tällöin valitun kappaleen numero näkyy, kunnes painiketta ▶/|| painetaan.

LEVYN TOISTO

Jos toistopainiketta painetaan normaalin levyn soiton aikana, CD-soittimen näytössä näkyvät seuraavat toistotoiminnot.

Toiston merkki vilkkuu:

Laite toistaa levyn valittua kappaletta

Toiston merkki palaa:

Laite toistaa levyn kaikki kappaleet

Toiston merkki sammunut:

Toistotila on pois päältä

TÄRKEITÄ HUOMAUTUKSIA

Määritä turvallinen äänitaso

Ajan kuluessa kuulosi mukautuu äänitasoon ja äänenvoimakkuus voi tuntua alhaisemmalta. Vahingollinen äänitaso voi vaikuttaa täten normaalilta. Kuulovaurioiden välttämiseksi kannattaa äänenvoimakkuutta laskea ennen kuin kuulosi tottuu korkeaan äänitasoon.

TEKNISET TIEDOT

Virtalähde: AC 230V~50Hz
CD-osio
Taajuusvaste: 60Hz - 15KHz (+/-3dB)
S/N-suhde: 50dB
D/A-muunnin: 1 bitin DAC, jossa 8 kertainen äänen digitointisuodatin

VAATIMUSTENMUKAISUUSVAKUUTUS

Me,
Nedis B.V.
De Tweeling 28
5215MC 's-Hertogenbosch
Alankomaat
Puh: 0031 73 599 1055
Sähköposti: info@nedis.com

Vakuutamme, että tuote:

Nimi: König
Malli: HAV-KCD11
Kuvaus: Karaokejärjestelmä

Täyttää seuraavat standardit:

EMC: EN55013:2001+A1:2003
EN55020:2002+A1:2003+A2:2005
EN61000-3-2:2000+A2:2005
EN61000-3-3:1995+A1:2001
LVD: EN60065:2002

Täyttää EU-direktiivien vaatimukset.
89/336/EY ja 73/23/EY

's-Hertogenbosch, 5. elokuuta 2008

NEDIS B.V.
Postbus 70509, 5201 CZ 's-Hertogenbosch NL
De Tweeling 28, 5215 MC 's-Hertogenbosch NL
Telefoon 073 - 599 96 41

Mrs. J. Gilad
Hankintajohtaja

Turvallisuuteen liittyvät varoitukset:

Sähköiskuvaaran välttämiseksi tämän laitteen saa avata huollon yhteydessä VAIN valtuutettu teknikko. Kytke laite pois verkkovirrasta ja muista laitteista, jos ongelmia esiintyy. Älä altista tuotetta vedelle tai kosteudelle.

Huolto:

Puhdista ainoastaan kuivalla kankaalla. Älä käytä liuottimia tai hioma-aineita.

Takuu:

Takuu ja vastuuvollisuus mitätöityy, jos tuote vaurioituu siihen tehtyjen muutoksien tai sen väärinkäytön takia.

Yleistä:

Muutoksia malliin ja teknisiin ominaisuuksiin voidaan tehdä ilmoituksetta.

Kaikki logot, merkit ja tuotenimet ovat niiden vastaavien omistajien tuotemerkkejä tai rekisteröityjä tuotemerkkejä ja niitä on käsiteltävä sellaisina.

Huomio:

Tuote on varustettu tällä merkillä. Se merkitsee, ettei käytettyjä sähkö- tai elektronisia tuotteita saa hävittää kotitalousjätteen mukana. Kyseisille tuotteille on olemassa erillinen keräysjärjestelmä.



Copyright ©



SVENSKA

- | | |
|---------------------------|----------------------------|
| 1. MIC 2 ingångar | 11. Reglage för huvudvolym |
| 2. MIC 2 volymreglage | 12. Öppna/stäng |
| 3. MIC 1 in | 13. Musik/sång-knapp |
| 4. MIC 1 volymreglage | 14. Ekoreglage |
| 5. Stopp-knapp | 15. Display |
| 6. ►► | 16. AVC-reglage |
| 7. Standby-knapp | 17. MIC-hållare |
| 8. Repetitionsknapp | 18. Audio ut |
| 9. Uppspelning/paus-knapp | 19. Strömsladd |
| 10. ◀◀ | 20. SCART ut |

Audio ut

SCARTUTTAG OCH KABEL

Enheten är utrustad med en scartkabel.

Anslut scartkabeln till din HAV-KCD11 och TV för att se texterna till CDG-skivan på din TV.

AUDIOOUTGÅNG

Det finns ett par RCA-uttag på baksidan av enheten som är märkta med AUDIO OUT L / R. Den gör att ljudsignalen

som genereras av HAV-KCD11 kan anslutas till en separat ljudförstärkare för ytterligare förstärkning.

SJUNGA TILL MUSIK

Mikrofonen kan användas tillsammans med CD-funktionerna

1. Sätt in den medföljande mikrofonen i MIC-ingången.
2. Flytta till/från-reglaget på mikrofonen till läge ON så sätts mikrofonen på.
3. Justera volymnivån och huvudvolymen för MIC 1 eller MIC 2 enligt önskemål.
4. Vill du lägga till efterklang till din röst justerar du eko-reglaget.
5. Använd AVC-reglaget för att klippa och styra sången från den musik som spelas.
6. När du spelar en karaokeskiva, ställ in Musik/sång-knappen till musiksidan för att justera musikvolymen och sångsidan (vocal) för att justera sången.

SPELA CD

1. Tryck på CD-luckan för att öppna CD-facket och sätt in en skiva.
2. Stäng luckan så söker apparaten efter spår och visar det totala antalet spår.
3. Tryck på ►/|| så startar uppspelningen från det första spåret.
4. Tryck på ◀◀ eller ►► för att välja önskat spår.

Ett särskilt spår kan väljas genom att du trycker på ◀◀ eller ►►. Gör du detta innan du trycker på ►/|| kommer uppspelningen att starta från det valda spåret när ►/|| trycks ner.

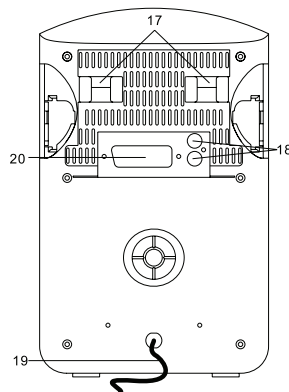
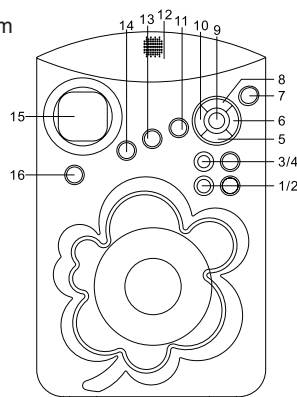

STOPPA EN CD UNDER UPPSPELNING

1. Tryck på stoppknappen så slutar skivan att spelas, lysdioden slocknar och displayen visar antalet spår.
2. Vill du avbryta uppspelningen tillfälligt (paus), tryck på ►/|| så kommer skivan att pausas från det aktuella läget.
3. Fortsätt uppspelningen genom att trycka på ►/|| igen. Nu tänds även lysdioden igen.

Hoppa över spår

Om du vill hoppa till nästa spår på skivan:

1. Hoppa fram till början av spår 5 när spår 4 spelas:
2. Tryck på ►► en gång. Skivan kommer nu att fortsätta uppspelningen från spår 5. CD-spelaren hoppar ett spår framåt varje gång ►► trycks ner. Trycker du på ►► upprepade gånger hoppas ett spår i taget över. När det sista spåret har nåtts slutar CD-spelaren att bläddra framåt.

Om du vill hoppa till föregående spår på skivan:

1. Hoppa fram till början av spår 3 när spår 4 spelas:
2. Tryck på ◄◄ två gånger. Skivan kommer nu att fortsätta uppspelningen från spår 3. CD-spelaren hoppar ett spår bakåt varje gång trycks ner. Om denna knapp trycks ner en gång i mitten av ett spår kommer uppspelningen att fortsätta från början av detta spår. För att hoppa tillbaka till föregående spår måste ◄◄ tryckas ner två gånger. Trycker du på upprepade gånger hoppas ett spår i taget över. När det första spåret har nåtts slutar CD-spelaren att bläddra bakåt.

Obs! Knapparna ◄◄ eller ►► kan användas för att välja önskat spår innan skivan börjar spelas. I detta fall kommer numret på det aktuella spåret att visas tills knappen ►/|| trycks ner.

REPETERA SKIVA

Om upprepningsknappen trycks ner vid normal uppspelning visas följande upprepningsfunktioner på CD:ns display.

Lysdioden för upprepning blinkar:	Upprepar aktuellt spår på skivan
Lysdioden för upprepning är tänd:	Upprepar alla spår på skivan
Lysdioden för upprepning är släckt:	Upprepningsläget är avstängt.

VIKTIGT!

Ställ in en säker ljudnivå

Efter ett tag kommer din hörsel att anpassas till ljudnivån och därmed ge ett intryck av att volymen har sänkts. Det som känns normalt för dig kan ändå vara skadligt. Sänk volymen innan din hörsel anpassas till ljudnivån så kan du undvika hörselskador.

Specifikationer

Strömförsörjning:	AC 230V~50Hz
CD-sektion	
Frekvensåtergivning:	60Hz - 15KHz (+/-3dB)
S/N-ratio	50dB
D/A-omvandlare:	1 bit DAC med 8 gånger över samplingsdigitalfilter

ÖVERENSSTÄMMELSEFÖRKLARING

Vi,
Nedis B.V.
De Tweeling 28
5215MC 's-Hertogenbosch
Holland
Tel.: 0031 73 599 1055
Email: info@nedis.com

Intygar att produkten:

Namn: König
Modell: HAV-KCD11
Beskrivning: Karaoke-system

Överensstämmer med följande standarder:

EMC: EN55013:2001+A1:2003
EN55020:2002+A1:2003+A2:2005
EN61000-3-2:2000+A2:2005
EN61000-3-3:1995 +A1:2001
LVD: EN60065:2002

Och uppfyller kraven i den Europeiska unionens direktiv.
89/336/EEC och 73/23/EEC

's-Hertogenbosch, 5 augusti 2008

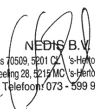
NEDIS B.V.
Postbus 70509, 5201 CZ 's-Hertogenbosch NL
De Tweeling 28, 5215 MC 's-Hertogenbosch NL
Telefoon/ 073 - 599 96 41

Mrs. J. Gilad
Inköpschef

Säkerhetsanvisningar:

För att undvika elstötar får produkten endast öppnas av behörig tekniker när service behövs. Koppla bort apparaten från nätuttaget och från annan utrustning om problem uppstår. Utsätt inte produkten för vatten eller fukt.

Underhåll:

Rengör endast med torr trasa. Använd inga rengöringsmedel eller frätande medel.

Garanti:

Ingen garanti gäller vid några ändringar eller modifieringar av produkten eller skador som har uppstått på grund av felaktig användning av denna produkt.

Allmänt:

Utseende och specifikationer kan komma att ändras utan föregående meddelande. Alla logotyper och produktnamn är varumärken eller registrerade varumärken som tillhör sina ägare och är härmed erkända som sådana.

Obs!

Produkten är märkt med denna symbol. Det innebär att använda elektriska eller elektroniska produkter inte får slängas bland vanliga hushållssopor. Det finns särskilda återvinningssystem för dessa produkter.



Copyright ©



ČESKY

- | | |
|-------------------------------------------|--------------------------------------------------------------|
| 1. MIC 2 - vstupní konektor mikrofonu | 11. Master Volume control (Hlavní nastavení hlasitosti) |
| 2. Regulace hlasitosti mikrofonu MIC 2 | 12. Tlačítko „open/close“ (otevřít/zavřít) |
| 3. MIC 1 - vstupní konektor mikrofonu | 13. Tlačítko volby režimu Music/vocal (Hudba/ mluvené slovo) |
| 4. Regulace hlasitosti mikrofonu MIC 1 | 14. Ovládání nastavení ozvěny |
| 5. Tlačítko Stop | 15. Displej |
| 6. ►► | 16. Nastavení AVC |
| 7. Tlačítko standby | 17. Držák mikrofonu |
| 8. Tlačítko Repeat (Opakovat) | 18. Audio out (Výstup audio signálu) |
| 9. Tlačítko Play/pause (Přehrávání/pauza) | 19. Napájecí šňůra |
| 10. ◀◀ | 20. Výstupní konektor SCART |

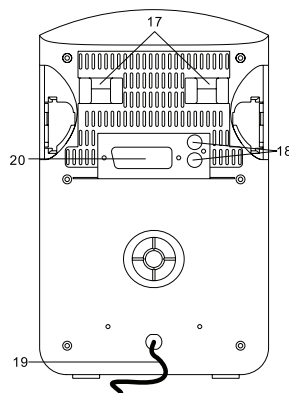
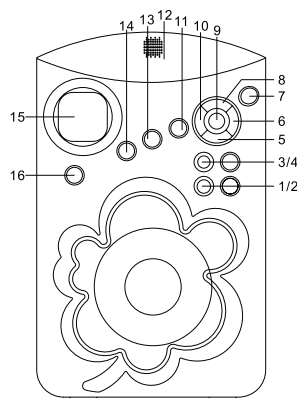

AUDIO OUT (Výstup zvukového signálu)

KONEKTOR A KABEL SCART

S tímto přístrojem je dodáván i kabel Scart.

Po připojení tohoto Scart kabelu k jednotce HAV-KCD11 a TVP můžete sledovat texty z disku CDG na Vašem TV přístroji.

VÝSTUP ZVUKOVÉHO SIGNÁLU

Na zadní stěně přístroje jsou dva konektory, označené „AUDIO OUT L / R (Audio výstup levý/pravý)“. To umožňuje zvukový signál, vytvořený jednotkou HAV-KCD11, přivést do samostatného nf zesilovače k dalšímu zpracování.

JAK ZPÍVAT BĚHEM PŘEHŘÁVÁNÍ HUDBY KARAOKE

Mikrofon pracuje společně s funkcemi používanými během přehrávání hudebního CD disku.

1. Zasuňte dodávaný mikrofon do jedné ze zdírek MIC.
2. Zapněte spínač On/off (Zapnout/vypnout) na mikrofonu. Přesuňte jej do polohy ON.
3. Nastavte požadovanou hlasitost pro MIC 1 nebo MIC 2 a také hlavní nastavení hlasitosti Master volume.
4. Je-li nutné zlepšit vykreslení vašeho hlasu, nastavte úroveň ozvěny podle vašich preferencí.
5. Spínačem AVC nastavte a eliminujte vokály /zpěv v přehrávané skladbě.
6. Během přehrávání karaoke disku přepněte přepínač MUSIC / VOCAL do polohy MUSIC, pokud si přejete nastavit hlasitost přehrávané hudby a do polohy VOCAL, pokud si přejete nastavit úroveň hlasitosti zpěvu/vokálů.

PŘEHŘÁVÁNÍ HUDEBNÍCH DISKŮ CD

1. Zlehka zatlačte na dvířka mechaniky pro vložení CD disku a dvířka se otevřou. Vložte disk.

2. Dvířka uzavřete. Systém začne vyhledávat skladby a na displeji se zobrazí celkový počet skladeb.
3. Stisknete tlačítko ►/II a přístroj spustí přehrávání první skladby na disku.
4. Stiskem tlačítka ◀◀◀ nebo ▶▶▶ můžete zvolit skladbu, kterou si přejete přehrávat.

Požadovanou skladbu můžete také zvolit stiskem tlačítka ◀◀◀ nebo ▶▶▶. Pokud tak učiníte před stiskem tlačítka ►/II, systém začne přehrávat vámi zvolenou skladbu po stisknutí tlačítka ►/II.

ZASTAVENÍ PŘEHRÁVÁNÍ CD DISKU

1. Stisknete tlačítko stop. Přehrávání se zastaví, indikátor přehrávání zhasne a displej opět zobrazí celkový počet skladeb.
2. Pro dočasné zastavení přehrávání (pauza), stisknete tlačítko ►/II a přehrávání se zastaví v okamžiku stisknutí tlačítka.
3. Pro opětovné spuštění přehrávání stisknete tlačítko ►/II ještě jednou. Indikátor přehrávání se znovu zobrazí.

PŘESKOČENÍ SKLADBY

Toto tlačítko slouží k „přeskočení“ z jedné na následující skladbu.

1. Pokud například stisknete toto tlačítko během přehrávání skladby 4, systém přeskočí na začátek následující skladby 5.
2. Jednou stisknete tlačítko ▶▶▶. Přehrávání právě přehrávané skladby 4 se zastaví a začne přehrávání skladby 5. Každé stisknutí tlačítka ▶▶▶ má za následek posun na následující skladbu. Opakovaný stisk tlačítka ▶▶▶ má za následek opakované posouvání po jednotlivých skladbách. Pokud dosáhnete poslední skladby, další stisknutí tlačítka již nemá za následek žádné další posunutí.

Zpětné posunutí na předcházející skladbu

1. Pokud například stisknete toto tlačítko během přehrávání skladby 4, systém přeskočí na začátek předcházející skladby 3.
2. Stisknete tlačítko ◀◀◀ dvakrát. Přehrávání právě přehrávané skladby 4 se zastaví a začne přehrávání skladby 3. Každé stisknutí tlačítka má za následek přeskočení na předchozí skladbu. Pokud stisknete toto tlačítko uprostřed přehrávání skladby, systém začne přehrávat tutéž skladbu od začátku. Pokud se chcete vrátit k přehrávání předchozí skladby, stisknete tlačítko ◀◀◀ dvakrát. Opakovaný stisk tlačítka má za následek zpětné posouvání po jednotlivých skladbách. Pokud dosáhnete první skladby, další stisknutí tlačítka již nemá za následek žádné další posunutí.

Poznámka: Tlačítka ◀◀◀ nebo ▶▶▶ lze použít k výběru skladby ještě před samotným přehráváním. V takovém případě displej zobrazí číslo zvolené skladby, dokud nestisknete tlačítko ►/II.

OPAKOVANÉ PŘEHRÁVÁNÍ DISKU

Pokud stisknete tlačítko Repeat (Opakovat) během přehrávání, displej zobrazí následující možnosti funkce opakovaného přehrávání:

Indikátor opakování bliká:
Indikátor opakování svítí:
Indikátor opakování nesvítí:

Opakování právě přehrávané skladby.
Opakování všech přehrávaných skladeb.
Režim opakování není aktivní.

DŮLEŽITÉ UPOZORNĚNÍ

Nastavte vhodnou a bezpečnou úroveň hlasitosti.
Dlouhodobý poslech hlasité hudby může způsobit poškození sluchu, snižte proto včas hlasitost na přijatelnou úroveň.

SPECIFIKACE

Napájení:	AC 230V~50Hz
CD přehrávač	
Frekvence:	60Hz - 15KHz (+/-3dB)
Odstup signál/šum:	50dB
Převodník D/A:	1 bit DAC převodník s ominásobným převzorkováním

Prohlášení o shodě

Společnost
Nedis B.V.
De Tweeling 28
5215MC 's-Hertogenbosch
Nizozemí
Tel.: 0031 73 599 1055
E-mail: info@nedis.com

prohlašuje, že výrobek;
Značka: König
Model: HAV-KCD11
Popis: Karaoke systém

splňuje následující normy:
Elektromagnetická kompatibilita:
EN55013:2001+A1:2003
EN55020:2002+A1:2003+A2:2005
EN61000-3-2:2000+A2:2005
EN61000-3-3:1995 +A1:2001
Elektronická zařízení napájená ze sítě:
EN60065:2002

a je v souladu s požadavky předpisů Evropské unie.
89/336/EEC and 73/23/EEC

's-Hertogenbosch, 5. srpna 2008

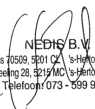
NEDIS B.V.
Postbus 2059, 5201 CZ 's-Hertogenbosch NL
De Tweeling 28, 5215 MC 's-Hertogenbosch NL
Telefoon 073 - 599 96 41

Paní J. Gilad
Obchodní ředitelka

Bezpečnostní opatření:

UPOZORNĚNÍ
NEBEZPEČÍ ÚRAZU
ELEKTRICKÝM PROUDEM
NEOTVÍREJTE



Abyste zabránili nebezpečí úrazu elektrickým proudem, svěřte opravu zařízení POUZE kvalifikovanému servisnímu technikovi/středisku. Před prováděním opravy, nebo vyskytne-li se nějaký problém, vždy odpojte zařízení od přívodu elektrické energie a od dalších zařízení, která mohou být s vaším zařízením propojena. Nevystavujte zařízení nadměrné vlhkosti nebo vodě.

Údržba:

K čištění používejte pouze suchý hadřík. Nepoužívejte rozpouštědla ani abrazivní materiály.

Záruka:

Jakékoli změny, modifikace nebo poškození zařízení v důsledku nesprávného zacházení se zařízením ruší platnost záruční smlouvy.

Obecné upozornění:

Design, provedení a parametry výrobku se mohou měnit bez předchozího upozornění uživatele výrobcem.

Všechna loga a názvy výrobků jsou obchodní značky nebo registrované obchodní značky příslušných vlastníků a jsou chráněny příslušnými zákony.

Upozornění:

Tento výrobek je označen následujícím symbolem. To znamená, že s výrobkem je nutné zacházet jako s nebezpečným elektrickým a elektronickým odpadem a nelze jej po skončení životnosti vyhazovat do běžného domácího odpadu. Výrobek je nutné odevzdat sběrným surovinám nebo recyklačnímu středisku, zabývajícím se zpracováním nebezpečných odpadů.

Copyright ©



ROMÂNĂ

- | | |
|--------------------------------------|-----------------------------------------------|
| 1. Mufă de intrare MIC 2 | 10. ◀◀ |
| 2. Controlul volumului la MIC 2 | 11. Control volum principal |
| 3. Intrare MIC 1 | 12. Butonul Open/Close (Deschidere/Închidere) |
| 4. Controlul volumului la MIC 1 | 13. Butonul Music/Vocal (Muzică/Voce) |
| 5. Butonul Stop | 14. Comandă Echo Ecou |
| 6. ▶▶ | 15. Afișaj |
| 7. Butonul Standby | 16. Comandă AVC |
| 8. Butonul Repeat (Repetare) | 17. Suport microfon |
| 9. Butonul Play/Pause (Redare/Pauză) | 18. Ieșire audio |
| | 19. Cablu de alimentare AC |
| | 20. Ieșire SCART |

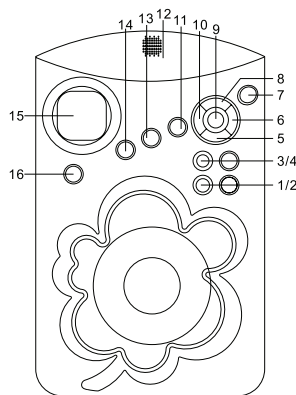

AUDIO-OUT (Ieșire audio)

PRIZĂ ȘI CABLU SCART

Această unitate se livrează împreună cu un cablu SCART.

Conectați acest cablu SCART la unitatea HAV-KCD11 și la TV, pentru a putea vedea pe ecranul televizorului versurile înregistrate pe un disc CDG.

IEȘIRE AUDIO

Pe spatele unității există o pereche de mufe RCA, marcate cu AUDIO OUT L / R (Ieșire audio S/D). Acestea fac posibilă transmiterea semnalului audio generat de unitatea HAV-KCD11 la un amplificator audio separat, conectat la aceasta, pentru a obține o amplificare suplimentară.

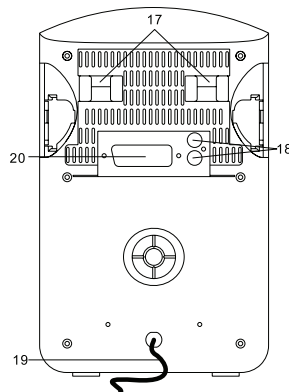

MUZICĂ ACOMPANIATĂ DE VOCE

Microfonul poate funcționa în paralel cu funcțiile CD

1. Introduceți microfonul furnizat în mufa de intrare MIC.
2. Culișați butonul On/Off (Pornit/Oprit) de pe microfon în poziția ON (Pornit) și începeți utilizarea acestuia.
3. Reglați nivelul volumului de la MIC 1 sau MIC 2 și volumul principal conform nevoilor.
4. Pentru a adăuga o anumită ambianță vocii dvs., reglați controlul echo conform nevoilor.
5. Utilizați butonul AVC pentru a tăia și a controla partea vocală din piesa redată.
6. În timpul redării unui disc karaoke, comutați comanda MUSIC / VOCAL în poziția Music, pentru a regla volumul muzicii, și în poziția Vocal, pentru a regla volumul vocii.

REDAREA UNUI CD

1. Apăsați ușița CD-ului, pentru a deschide compartimentul discului, după care așezați un CD pe tava discului.
2. Închideți ușița. Unitatea va căuta piesa dorită și va afișa numărul total al pieselor.
3. Apăsați butonul **▶▶** și redarea discului va începe de la începutul primei piese.
4. Apăsați butonul **◀◀** sau **▶▶**, pentru a selecta piesa dorită de Dvs.

O anumită piesă poate fi selectată prin apăsarea butonului ◀◀ sau ▶▶. Dacă această operațiune este efectuată înainte de apăsarea butonului ▶/||, atunci când se apasă butonul ▶/||, redarea discului începe cu piesa selectată.

OPRIREA DISCULUI ÎN TIMPUL REDĂRII

1. Apăsați butonul Stop. Redarea discului se oprește, semnul Play (Redare) se stinge și pe afișaj rămâne doar numărul total al pieselor de pe disc.
2. Pentru a opri redarea în mod temporar (modul Pauză), apăsați butonul ▶/|| și discul se va opri (va face o pauză) în poziția curentă de redare.
3. Pentru a relua redarea discului, apăsați din nou butonul ▶/||. Se va afișa semnul redării.

SALT PESTE O PIESĂ

Salt la următoarea piesă de pe disc.

1. De exemplu: salt înainte la începutul piesei 5, în timpul redării piesei 4.
2. Apăsați o singură dată butonul ▶▶. Redarea discului va continua de la începutul piesei 5. La fiecare apăsare a butonului ▶▶, CD playerul va sări la începutul piesei următoare. Apăsarea repetată a butonului ▶▶ face ca CD playerul să sară înainte piesă cu piesă. Dacă s-a ajuns la începutul ultimei piese, playerul se oprește acolo și nu sare mai departe.

Salt la precedenta piesă de pe disc.

1. De exemplu: salt înapoi la începutul piesei 3, în timpul redării piesei 4.
2. Apăsați de două ori butonul ◀◀. Redarea discului va continua de la începutul piesei 3. La fiecare apăsare a butonului ▶▶, CD playerul va sări la începutul piesei precedente. Dacă acest buton este apăsat o singură dată pe la mijlocul piesei, playerul va sări la începutul piesei respective. Dacă doriți ca playerul să sară înapoi la piesa precedentă, apăsați de două ori butonul ◀◀. Apăsarea repetată a butonului ◀◀ face ca CD playerul să sară înapoi piesă cu piesă. Dacă s-a ajuns la începutul primei piese, playerul se oprește acolo și nu sare mai departe.

Observație: Butonul ◀◀ sau ▶▶ poate fi utilizat la selectarea redării piesei dorite mai înainte ca să înceapă redarea discului. În acest caz se va afișa numărul piesei selectate, până în momentul în care se apasă butonul ▶/||.

REPETAREA DISCULUI

Dacă în timpul redării normale se apasă butonul Repeat (Repetare), se vor afișa în mod secvențial următoarele funcții de repetare.

Semnul Repeat (Repetare) pâlpâie:	Se repetă piesa curentă de pe disc
Semnul Repeat (Repetare) este aprins:	Se repetă toate piesele de pe disc
Semnul Repeat (Repetare) este stins:	Modul Repetare este dezactivat

OBSERVAȚII IMPORTANTE

Stabiliți un nivel sonor acceptabil.

După un timp auzul Dvs. se va adapta la acest nivel și veți avea impresia că ați redus nivelul sunetului. Ceea ce vi s-ar părea normal, poate fi dăunător. Pentru a evita deteriorarea auzului, micșorați volumul până în momentul în care auzul Dvs. se adaptează nivelului respectiv.

SPECIFICAȚII TEHNICE

Alimentarea electrică: 230 V, 50 Hz

Secțiunea care cuprinde CD playerul

Frecvența de răspuns: 60 Hz - 15 kHz (+/-3 dB)

Raportul semnal/zgomot: 50 dB

Convertor D/A: DAC de 1 bit și filtru digital cu reglare de eșantionare de 8 ori

Declarație de conformitate

Noi,
Nedis B.V.
De Tweeling 28
5215MC 's-Hertogenbosch
Olanda
Tel.: 0031 73 599 1055
Email: info@nedis.com

Declarăm că acest produs:

Denumire: König
Model: HAV-KCD11
Descriere: Sistem karaoke

Este în conformitate cu următoarele standarde:

EMC: EN 55013:2001+A1:2003
EN 55020:2002 +A1:2003 +A2:2005
EN 61000-3-2:2000 +A2:2005
EN 61000-3-3:1995 +A1:2001
LVD: EN 60065:2002

Și este în conformitate cu cerințele directivelor Uniunii Europene.
89/336/EEC și 73/23/EEC

's-Hertogenbosch, 5.08.2008

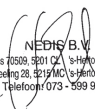
NEDIS B.V.
Postbus 70509, 5201 CZ 's-Hertogenbosch NL
De Tweeling 28, 5215 MC 's-Hertogenbosch NL
Telefoon 073 - 599 96 41

J. Gilad
Director achiziții

Măsuri de siguranță:

Dacă apare necesitatea serviceului, pentru a evita riscul de electrocutare, acest produs trebuie deschis NUMAI de către un tehnician autorizat. Dacă în timpul funcționării a apărut o problemă, deconectați produsul de la rețea și de la aparatele conexe. Feriți aparatul de apă și de umezeală.

Întreținere:

Curățarea trebuie făcută cu o cârpă uscată. Nu folosiți solvenți sau agenți de curățare abrazivi.

Garanție:

Nu oferim nicio garanție și nu ne asumăm niciun fel de responsabilitate în cazul schimbărilor sau modificărilor aduse acestui produs sau în cazul deteriorării cauzate de utilizarea incorectă a produsului.

Generalități:

Designul și specificațiile produsului pot fi modificate fără o notificare prealabilă.

Toate siglele mărcilor și numele produselor sunt mărci comerciale sau mărci comerciale înregistrate ale proprietarilor de drept și aici sunt recunoscute ca atare.

Atenție:

Acest produs este marcat cu acest simbol. Acesta semnifică faptul că produsele electrice și electronice nu trebuie amestecate cu gunoiul menajer. Aceste produse au un sistem separat de colectare.



Copyright ©



Română

Česky

Svenska

Suomi

Magyar

Español

Italiano

Nederlands

Français

Deutsch

English

English

Deutsch

Français

Nederlands

Italiano

Español

Magyar

Suomi

Svenska

Česky

Română

Română

Česky

Svenska

Suomi

Magyar

Español

Italiano

Nederlands

Français

Deutsch

English